













1		Aufzugswellen, Aufzugswellen-Oberteile, Batteriehaltebügel	Winding stems, Battery clamps	Seiten 5 – 16
2		Dichtungen, Drücker	Gaskets, Pushers	Seiten 17 – 34
3		Federstege, Bandsplinte	Spring bars, Pins for bracelets	Seiten 35 – 58
4		Uhrgläser für Armbanduhren	Glasses for wristwatches	Seiten 59 – 68
5		Kronen für Armband- und Taschenuhren	Crowns for wristwatches and pocket watches	Seiten 69 – 94
6		Stoßsicherungs- teile und sonstige Kleinteile	Parts for shock – absorbers and other spare parts	Seiten 95 – 110
7		Taschenuhrteile, Werkhalter	Spare parts for pocket watches, Case tubes	Seiten 111 – 122
8		Zeiger und Zugfedern für Armbanduhren	Watch hands, Watch mainsprings	Seiten 123 – 154
9		Schlüssel, Seile, Ketten	Clock keys, Towing lines, Chains	Seiten 155 – 164
10		Einpresslager für Großuhren	Bushings for clocks	Seiten 165 – 176
11		Gewichte, Gläser, Glocken und Gongs	Clock weights, Glasses, Bells and gongs	Seiten 177 – 192
12		Kuckucksuhrteile, Kleinteile für Großuhren	Cuckoo clock parts, Small clock spare parts	Seiten 193 – 204
13		Pendel, Pendelfedern	Pendulums, Suspension springs	Seiten 205 – 224
14		Zeiger, Ziffernblätter und Zugfedern für Großuhren	Clock hands, Clock dials, Clock mainsprings	Seiten 225 – 248

Der Kataloginhalt ist in jeder Hinsicht unverbindlich. Bei Abweichungen von den technischen Angaben kann keine Gewähr übernommen werden. Die ausführliche Fassung der allgemeinen Verkaufs-, Liefer- und Zahlungsbedingungen finden Sie auf der hinteren Umschlaginnenseite. Der Katalog wird unseren Kunden kostenlos zur Verfügung gestellt. Nachdruck und Vervielfältigung, gleich mit welchem verfahren, sind nur ausdrücklich mit schriftlicher Genehmigung der Gebrüder Boley GmbH + Co. KG, Postfach 700 162, 70571 Stuttgart gestattet.

„Alles aus einer Hand“ bedeutet für uns nicht nur ein perfektes Produktsortiment, sondern

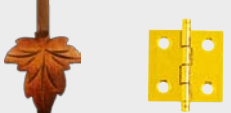
Perfekter ist unsere

Moderne Logistik und elektronische Auftragsannahme sind typisch für **Gebrüder Boley**. Seit Jahren setzen wir damit Maßstäbe in der Branche! Die ständige Optimierung und Weiterentwicklung unserer Servicepalette stellt sicher, dass Ihre Erwartungen auch in Zukunft erfüllt werden. Nehmen Sie unsere Leistungen in Anspruch und vertrauen Sie unserer Stärke!



1. Sofortlieferung:

Wenn wir Ihre Wünsche bis 15.30 Uhr (Freitag 13.30 Uhr) kennen, senden wir Ihnen am gleichen Tag die Ware, die Sie für die Werkstattarbeit benötigen. Das ganze Jahr – Betriebsferien leisten wir uns nicht.



2. Kleinstmengen:

Wir führen unser Geschäft sehr kostenbewußt. In Ihrem Interesse gibt es keinen Mindestbestellwert und Mindermengenzuschlag. Trotzdem unsere Bitte: Bündeln Sie Ihren Bedarf, auch Sie können durch Einsparung von Portokosten profitieren.



3. Fachberatung:

Bei uns wird Beratung groß geschrieben, denn zufriedene Kunden sind die Basis für unseren Erfolg. Unser kompetentes Fachpersonal im Innen- und Aussen-dienst hilft Ihnen gerne bei Ihrer Kaufentscheidung.



4. Preisvorteile:

Aus unserem Großmengen-Einkauf geben wir als Industrieangebot an Sie weiter. Die Preise verstehen sich in Euro je Stück oder angegebenen Mengeneinheit, zuzüglich gesetzlicher Mehrwertsteuer.

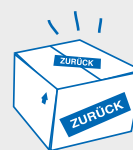

5. Umtauschservice:

Falls Ihnen einmal doch ein Bestellfehler oder Irrtum unterlaufen ist – keine Panik. Wenn der Kauf nicht länger als 30 Tage zurückliegt, tauschen wir Ihnen die Ware schnell und unkompliziert um. Denn zufriedene Kunden liegen uns am Herzen.



6. Persönlicher Service:

Ein Familienunternehmen seit 148 Jahren. Hier bemühen sich die Inhaber noch selbst um die Zufriedenheit der Kunden

Service Stärke



7. Elektronische Auftragsannahme:

E-shopping wird bei uns groß geschrieben. Wir verfügen über den derzeit modernsten und umfangreichsten Webshop der Branche in Europa. Damit dies so bleibt wird dieser ständig modernisiert und erweitert.



8. Zahlpause bzw. Ratenzahlung:

Ab einem Investitionsbetrag in Höhe von 500,00 € valutieren wir Ihnen gerne Ihre Anschaffung bzw. gewähren wir Ihnen Ratenzahlung – gutes Krediturteil vorausgesetzt.

Auftragsannahme

Wenn Sie Beratung oder weitere Informationen wünschen, rufen Sie uns persönlich von 7.30 - 16.30 Uhr an.

Telefon +49 (0) 711 13271 - 0

Telefax +49 (0) 711 13271 - 90



Für Sie haben wir unseren Webshop im Internet modernisiert und deutlich erweitert. Zusätzlich haben wir neue Suchkriterien eingeführt, damit Sie schneller und gezielter Ihr gesuchtes Produkt finden.

Surfen aus einer Hand

www.boley.de

- ✓ Über 50.000 Produkte
- ✓ Neue Navigation, komfortabler zum Produkt
- ✓ Neue Suchkriterien, schneller zum Produkt
- ✓ Mehr Infos und Tipps zu den Produkten
- ✓ Umfangreichere Datenbanken zu Produkten und Marken
- ✓ Produkte in Großdarstellung mit Printoption



1



Aufzugswellen und Batteriehaltebügel

Winding stems and battery clamps



Originalteile – Zentral von Boley

Original-Ersatzteile in Original-Verpackung schnell und zuverlässig **erhalten Sie im 24h-Auslieferungsservice von BOLEY.** Unser umfangreiches Warenlager beinhaltet nicht nur gängige Ware, sondern auch ausgefallene Raritäten älteren Jahrgangs.
Original watch spare parts in original packings **can be supplied within short lead time** (inside Germany 24-hour-service). Our wide range of original spare parts offers you not only best-sellers but also rarities of elder age-groups.



BULOVA **BUREN** **CERTINA**

ENICAR **ETERNA**

FAVRE-LEUBA **HAMILTON**

incabloc® **KIF** **LANCO**

lavina **LONGINES**

MARVIN **MIDO** **MISR**

CASIO **QUARTZ** **REVUE**

OMEGA **ORAS** **RECORD**

RAYVILLE **ROAMER**

JUNGHANS **TUDOR** **RL**



FESTINA **FOSSIL**

**BIFORA
UHREN** **MORTIMA** **CATTIN** **CITIZEN**

HATTORI **OTERO** **RICOH**

ORIENT **SEIKO** **Pulsar**

ZENITH

MAURICE LACROIX
Switzerland **TISSOT** **UNIVERSAL
GENEVE** **VULCAIN**

★ **Bestsellers** ★

ETA
Aufzugswellen
Quarz Uhren

ETA
winding stems
quartz



★ **Inhalt:** Sortiment

ETA Quarz



Aufzugswellen ETA Quarz Kaliber-Nr.	€ pro Stück	Aufzugswellen		Austauschbarkeit Kaliber-Nr.
		einzel	Gew.: Ø mm	
210.001	Art.Nr. VPE	802 4203 3 10	0,80	
251.251	★	802 5080 3 10	0,90	251.252, 251.262, 251.272
251.471		802 5081 3 10	0,90	
255.111	★	802 2502 3 10	0,90	255.031, 255.041
256.111	★	802 7255 3 10	0,90	256.031, 256.041
280.001	★	802 4202 3 10	0,80	280.002
282.001		802 3502 3 10	0,80	
803.111	★	802 9046 3 10	0,90	803.xxx, 804.xxx, 805.xxx
901.001	★	802 4410 3 10	0,90	901.005
902.101	★	802 4303 3 10	0,90	902.002, 902.501
956.112	★	802 5070 3 10	0,90	955.xxx, 956.xxx
976.001	★	802 5072 3 10	0,90	978.002
980.003	★	802 4409 3 10	0,90	980.106, 980.153, 980.163
F03.111	★	802 4304 3 10	0,90	F04.111
F05.111	★	802 4305 3 10	0,90	F05.111, F06.111
G10.211		802 5079 3 10	0,90	G10.711, G10.791

★ **Bestsellers** ★

ETA Quarz
Aufzugswellen
Sortiment

Assortment of ETA
quartz winding stems

Inhalt:
12 x 3 Aufzugswellen in
Plastikbox einsortiert



ETA Quarz Sortiment

Sortiment Aufzugswellen ETA Quarz	€ pro Sort.	Aufzugswellen Inhalt: 36 Stück	
Sortiment ETA Quarz	Art.Nr. VPE	049 810 1	

★ **Bestsellers** ★

**ETA
Aufzugswellen
Mechanik Uhren**

ETA
winding stems
mechanic

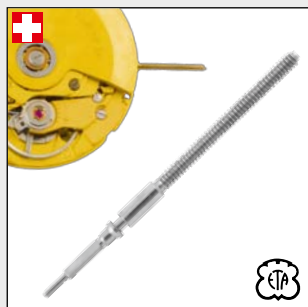

★ **Inhalt:** Sortiment

ETA Mechanik



Aufzugswellen ETA Mechanik Kaliber-Nr.	€ pro Stück	Aufzugswellen		Gew.: Ø mm	Austauschbarkeit Kaliber-Nr.
		einzel			
ST 69-21 ★	Art.Nr. VPE	802 6074	0,90	ST 69, 691, FHF 60, 60 - 21	
		3 10			
AS 1012 ★		802 5512	0,90	AS 1677, 1977, 1977-2, 1977-4	
		3 10			
ETA 2472 ★		802 6310	0,90	ETA 2390, 2450 - 2467	
		3 10			
ETA 2641 ★		802 5044	0,90	ETA 2648, 2661, 2671	
		3 10			
ETA 2750 ★		802 7247	0,90	ETA 2752 - 2768, 2770 - 2778, 2782	
		3 10			
ETA 2801-2 ★		802 7341	0,90	ETA 2804-2, 2846, 2821-2 bis 2836-2	
		3 10			
ETA 2890 ★		802 5111	0,90	ETA 2892	
		3 10			
ETA 2892-2 ★		802 5062	0,90	ETA 2892A2	
		3 10			
ETA 6497 ★		802 9026	1,20	ETA 6497-1 / -2, 6498, 6498-1 / -2	
		3 10			
ETA 7001 ★		802 5029	0,90	ETA 7000, 7010, 7011, 7014, 7016	
		3 10			
ETA 7750 ★		802 8064	0,90	ETA 7751 - 7758, 7760 - 7765	
		3 10			
ETA 7750 ★		802 8048	1,20	ETA 7751 - 7758, 7760 - 7765	
		3 10			

★ **Bestsellers** ★

**ETA Mechanik
Aufzugswellen
Sortiment**

Assortment of ETA
mechanic winding stems

Inhalt:
12 x 3 Aufzugswellen in
Plastikbox einsortiert



ETA Mechanik Sortiment

Sortiment Aufzugswellen ETA Mechanik	€ pro Sort.	Aufzugswellen Inhalt: 36 Stück	
Sortiment ETA Mechanik	Art.Nr. VPE	049 812 1	

★ **Bestsellers** ★

**Citizen-Miyota
Aufzugswellen**

Citizen-Miyota
winding stems

Liste der gangbarsten
Aufzugswellen



CITIZEN

★ **Inhalt:** Sortiment

CITIZEN-MIYOTA



Aufzugswellen Citizen-Miyota Original-Nr.	€ pro Stück	Aufzugswellen		Austauschbarkeit Kaliber-Nr.
		einzeln	Gew.: Ø mm	
065-212 ★	Art.Nr. VPE	9140 065 212	0,90	8200, 8210, 8230, 8260, 8270
		3 10		
065-299	★	9140 065 299	0,90	2005, 2015, 2025, 2034, 2035, 2105, 2115, 213D
065-468		3 10		
065-379	★	9140 065 379	0,90	5500 - 5510, 6000 - 6085, 6100 - 6185, 6210 - 6290, 6300 - 6390, 7500, 7501, 7810 - 7883, 5S37, 5S90, 6L02 - 6Lxx, 6M02 - 6Mxx, 6N00 - 6Nxx, 6P00 - 6Pxx, 7W10, 7W71, T480
065-407		3 10		
065-397 ★		9140 065 397	0,70	4610 - 4674, 4710 - 4774, 5610 - 5645, 5710 - 5770, 4T13 - 4Txx, 4U13 - 4U74
		3 10		
065-403 ★		9140 065 403	0,70	5920, 5930, 5931, 5Y20, 5Y30
		3 10		
065-413 ★		9140 065 413	0,70	5420, 5421, 5422, 5430, 5431, 5437, 5R21, 5R32
		3 10		
065-441	kurz lang	9140 065 441	0,90	0510, 0560, 0570, 0610, 0S10, 0S30, 0S60, 0S70, 0S80
065-453 ★		3 10		
065-477 ★		9140 065 477	0,90	1020, 1L22, 1L32, 1L40, 1L45
		3 10		
065-495 ★		9140 065 495	0,70	1022 - 1045, 9611 - 9633, A310 - A315, B230-B237, 9U13
		3 10		
065-501		9140 065 501	0,90	2500, 2510 - 2565, B800 - B876, B910, E110
		3 10		
065-505 ★		9140 065 505	0,90	1002, 1012, 1032, 1N12, 1L02 - 1Lxx, 1M02 - 1M50
		3 10		
065-543 ★		9140 065 543	0,90	GM00, GM10
		3 10		
065-541 ★		9140 065 541	0,90	GL20, GL30
		3 10		
065-547		9140 065 547	0,90	GL00, GL10, GN10
		3 10		

★ **Bestsellers** ★

**Citizen-Miyota
Aufzugswellen
Sortiment**

Assortment of Citizen-
Miyota winding stems

Inhalt:

12 x 3 Aufzugswellen in
Plastikbox einsortiert



CITIZEN

CITIZEN-MIYOTA

Sortiment Aufzugswellen Citizen-Miyota	€ pro Sort.	Aufzugswellen Inhalt: 36 Stück	
Sortiment Inhalt: 36 Stück	Art.Nr. VPE	9140 0659 1	

★ **Bestsellers** ★

Seiko-Pulsar-Shiojiri Aufzugswellen

Seiko-Pulsar-Shiojiri
winding stems

Liste der gangbarsten
Aufzugswellen



SEIKO

★ **Inhalt:** Sortiment

SEIKO-PULSAR-SHIOJIRI-TMI



Aufzugswellen Seiko-Hattori Original-Nr.	€ pro Stück	Aufzugswellen		Austauschbarkeit Kaliber-Nr.
		einzel	Gew.: Ø mm	
351-155 ★	Art.Nr. VPE	9840 351 155	0,60	4N00, 4N01, V400, V401
		3 10		
351-177 ★		9840 351 177	0,90	VD53/57/58/59/67, VX32
		3 10		
351-178 ★		9840 351 178	0,90	VD54/55/56, VX50
		3 10		
351-332 ★		9840 351 332	0,90	VJ20/21/22/23/24/32/33/34, VJ12/14
		3 10		
351-486		9840 351 486	0,90	Y481, Y482,
		3 10		
351-546 ★		9840 351 546	0,60	3E23, 3Y02, 3Y03, 3Y09, V894
		3 10		
351-580 ★		9840 351 580	0,80	7T32, 7T36, 5T52
		3 10		
351-651 ★		9840 351 651	0,80	5M22, 5M23, 5M42, 5M43, 5M62, 5M63
351-653		3 10		
351-670 ★		9840 351 670	0,80	5Y23, 5H22, 5H23
		3 10		
351-807 ★		9840 351 807	0,60	1F20, 1N00, 1N01, YL60
		3 10		
351-892 ★		9840 351 892	0,80	V722, 7N22, 7N23, 7N29, VX32, 7N32, 7N33, 7N82, 7N89
		3 10		
354-531 ★		9840 354 531	0,90	V121, VX3JA, VX3F
354-530		3 10	0,80	
354-788 ★		9840 354 788	0,90	Y121, AL21
		3 10		
351-702		9840 351 702	0,80	V533
		3 10		
351-819		9840 351 819	0,90	VX10, YL60
		3 10		
351-890		9840 351 890	0,80	7N01, V700, VX50
		3 10		
354-122		9840 354 122	0,90	PC20, PC21, VH21
		3 10		
354-300		9840 354 300	0,90	PC22/23/32/33
		3 10		
354-365		9840 354 365	0,80	V810, V811
		3 10		
354-728		9840 354 728	0,80	7A28, 7A48
		3 10		

★ **Bestsellers** ★

Seiko-Pulsar-Shiojiri Aufzugswellen Sortiment

Assortment of
Seiko-Pulsar-Shiojiri
winding stems

Inhalt:

12 x 3 Aufzugswellen in
Plastikbox einsortiert



SEIKO

SEIKO-PULSAR-SHIOJIRI-TMI

Sortiment Aufzugswellen Seiko-Hattori	€ pro Sort.	Aufzugswellen Inhalt: 36 Stück	
Sortiment Inhalt: 36 Stück	Art.Nr. VPE	9840 3549 1	

★ Bestsellers ★

Omega Aufzugwellen

Omega
winding stems

Liste der gangbarsten
Aufzugwellen

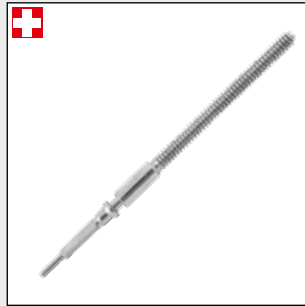

OMEGA

Aufzugwellen Omega Kaliber-Nr.	€ pro Stück	Aufzugwellen		Austauschbarkeit Kaliber-Nr.
		einzel	Gew.: Ø mm	
260	Art.Nr. VPE	802 7816	1,20	260-1106 260-269, 280-286
		3 10		
480		802 5429	0,90	480-1106
		3 10		
500		802 5810	0,90	500-1106
		3 10		
550		802 5806	0,90	550-1106 551, 552, 560-62
		3 10		
563		802 5814	0,90	563-1106 564, 565
		3 10		
600		802 5807	0,90	600-1106 601, 610, 611
		3 10		
620		802 5020	0,90	620-1106 670, 671
		3 10		
710		802 4402	0,90	710-1106 711, 712
		3 10		
860		802 6328	1,00	860-1106, 861, 910, 930
		3 10		
1000		802 4503	0,90	1000-1106 1001, 1002
		3 10		
1010		802 4505	0,90	1010-1106
		3 10		
1045		802 6340	0,90	1045-1106
		3 10		

★ Bestsellers ★

RLX Aufzugwellen

RLX
Winding stems

RLX Bestfit Aufzugwellen
sind keine Original-Teile
sondern bestpassende
Wellen für RLX Uhren



RLX Bestfit

Aufzugwellen RLX Bestfit Kaliber-Nr.	€ pro Stück	Aufzugwellen		Austauschbarkeit Kaliber-Nr.
		einzel	Gew.: Ø mm	
1210	Art.Nr. VPE	802 6063	0,90	1215, 1220, 1225
		1 10		
1530		802 6059	0,90	1520, 1525, 1535 - 56 1560, 1565, 1570 - 80
		1 10		
2035		802 6081	0,90	2030
		1 10		
2135		802 5117	0,90	2130
		1 10		
3035		802 5942	0,90	3000, 3055, 3075, 3085
		1 10		
3135		802 5116	0,90	3130, 3155, 3175, 3185
		1 10		

★ Bestsellers ★

Ronda-RL Aufzugswellen

Ronda
winding stems

Liste der gängigsten
Aufzugswellen von Ronda

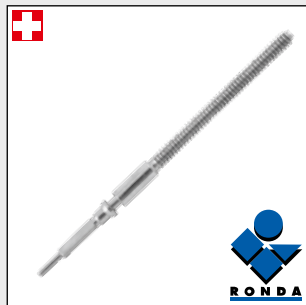

RONDA

Aufzugswellen Ronda Kaliber-Nr.	€ pro Stück	Aufzugswellen		Austauschbarkeit Kaliber-Nr.
		einzel	Gew.: Ø mm	
515	Art.Nr. VPE	9820 0164 3 10	0,90	502 - 509 512 - 519
515	TU lang	9820 0171 3 10	0,90	502 - 509 512 - 519
582		9820 0168 3 10	0,90	582, 583, 585
703		9820 0131 3 10	0,90	702 - 709, 772 - 775, 782 - 788
703	TU lang	9820 0138 3 10	0,90	702 - 709, L = 32 mm 772 - 775, 782 - 788
715		9820 0155 3 10	0,90	712 - 715 312 - 315
732		9820 0142 3 10	0,70	1032
752		9820 0132 3 10	0,90	751 - 753 762 - 763
1015		9820 0170 3 10	0,90	1003 - 1013 1015 - 1019
1042		9820 0176 3 10	0,70	
1063		9820 0160 3 10	0,90	1062 - 1069
5040 B		9820 0177 3 10	0,90	5010, 5020, 5030, 5050, 5130



★ Bestsellers ★

Ronda Quarz Aufzugswellen Sortiment

Assortment of Ronda
quartz winding stems

Inhalt:
12 x 3 Aufzugswellen in
Plastikbox einsortiert



Sortiment Aufzugswellen Ronda Quarz	€ pro Sort.	Aufzugswellen Inhalt: 36 Stück	
Sortiment Ronda Quarz	Art.Nr. VPE	9820 4019 1	

Aufzugswellen-Verlängerungen

Winding stem extenders

Einzelbezug

Swiss Made

Länge: 12,00 mm

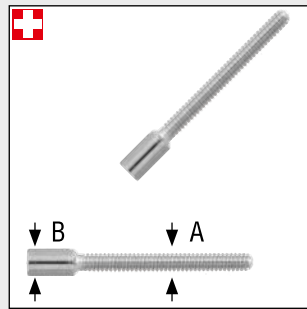

Gewinde		€ pro Stück	AW-Verlängerungen	
Außen A	Innen B		einzeln	
0,60	0,60	Art.Nr. VPE	049 950	
			10 100	
0,70	0,70		049 951	
			10 100	
0,80	0,80		049 952	
			10 100	
0,90	0,90		049 953	
			10 100	
1,00	1,00		049 954	
			10 100	
1,20	1,20		049 956	
			10 100	
0,70	0,90		049 961	
			10 100	
0,90	0,70		049 957	
			10 100	
0,90	0,80		049 958	
			10 100	
0,90	1,20		049 959	
			10 100	
1,20	0,90		049 960	
			10 100	



Aufzugswellen-Verlängerungen Sortiment

Assortment of winding stem extenders

Inhalt:

12 x 10 Aufzugswellen-Verlängerungen in Plastikbox übersichtlich einsortiert
0,60 - 1,20



Sortiment AW-Verlängerungen	€ pro Sort.	AW-Verlängerungen	
		Inhalt: 120 Stück	
Sortiment Inhalt: 120 Stück	Art.Nr. VPE	049 999 1	

Aufzugswellen Oberteile NEGATIV

Stem extenders female

Oberteile NEGATIV
- mit Schlitz
- normaler Ansatz
Länge: 12,00 mm

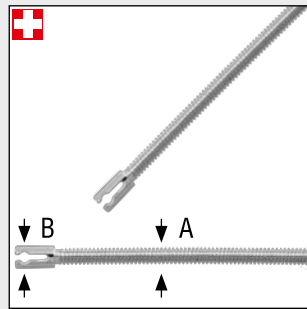

Ausf. / Exec.		€ pro Stück	AW-Oberteile NEGATIV	
Gew.: A	Ø mm B		normal	
0,90	1,20	Art.Nr. VPE	049 980	
			3 10	

Aufzugswellen Oberteile POSITIV

Stem extenders male

Oberteil POSITIV
mit Knopf
- normaler Ansatz
- kurzer Ansatz
Länge: 12,00 mm

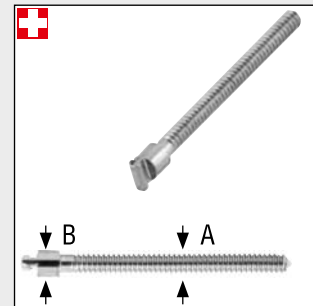

Ausf. / Exec.		€ pro Stück	AW-Oberteil POSITIV	
Gew.: A	Ø mm B		normaler Ansatz	kurzer Ansatz
0,90	1,20	Art.Nr. VPE	049 990	049 970
			3 10	3 10
1,00	1,20		049 991	
			3 10	

Aufzugswellen Oberteile NEGATIV spezial ETA + Omega

Stem extenders
female special

Oberteile NEGATIV
- mit Schlitz
Spezial-Ausführungen
Länge: 12,00 mm

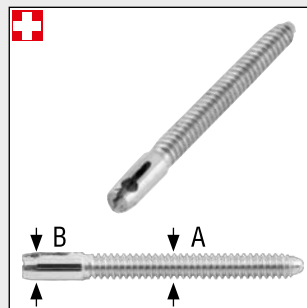

Ausf. / Exec.		€ pro Stück	AW-Oberteile NEGATIV spezial	
Gew.: A	Ø mm B			
ETA 280.002			00964.UF 8344	
0,80	0,90	Art.Nr. VPE	049 985	
			3 10	
ETA 255.111			00964.UF 8285 255.411	
0,90	0,90	Art.Nr. VPE	049 983	
			3 10	
ETA 956.112			00964.UF5410	
0,90	1,20	Art.Nr. VPE	049 986	
			3 10	
Omega Kronen-Oberteil			081 ST 9993	
0,90	1,20	Art.Nr. VPE	049 988	
			3 10	

Mido Aufzugswellen Oberteile NEGATIV SPEZIAL

Stem extenders female
Mido SPEZIAL

Oberteil NEGATIV
- mit Schlitz
für Mido-Kronen
Länge: 3,0 mm

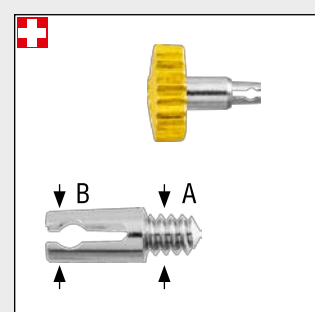

Ausf. / Exec.		€ pro Stück	AW-Oberteile NEGATIV spezial	
Gew.: A	Ø mm B			
Mido Kronen-Oberteil			M 23900.7983	
0,90	1,20	Art.Nr. VPE	049 989	
			3 10	

ETA Batteriehalterebügel für Quarzuhren

ETA battery clamps

Liste der gangbarsten Batteriehalterebügel für ETA Quarzwerke



ETA Quarz

Batteriebügel ETA Kaliber-Nr.	€ pro Stück	ETA Teile-Nr.	Batteriebügel einzeln	Austauschbarkeit Kaliber-Nr.	
251.251	Art.Nr. VPE	4400	9200 4400 2512 1 10	251.262 251.272	
281.001			9200 4400 2810 1 10	281.002	
976.001			9200 4400 9760 1 10		
251.251		4401	9200 4401 2512 1 10	251.262 251.272	
256.111			9200 4401 2561 1 10		
280.002			9200 4401 2800 1 10		
901.001			9200 4401 9010 1 10	901.005 901.101	
978.002			9200 4401 9780 1 10		
980.003			9200 4401 9800 1 10	980.001 - 980.xxx	
281.001			4407 (-)	9200 4407 2810 1 10	281.002
955.101			4412		9200 4412 9551 1 10
956.101	9200 4412 9561 1 10	256.xxx 956.xxx			



★ **Bestsellers** ★

ETA Batteriehalterebügel Sortiment

ETA battery clamps assortment

Sortiment der gangbarsten Batteriehalterebügel für ETA Quarzuhren

Inhalt:
12 x 3 Stück pro Kaliber
in Plastikbox einsortiert



ETA-Quarz

Sortiment Batterie- halterebügel	€ pro Sort.	Batteriehalterebügel Inhalt: 36 Stück
Sortiment ETA Quarz	Art.Nr. VPE	024 881 1

Ronda-RL Batteriehaltebügel für Quarzuhren

Ronda-RL
battery clamps

Liste der gangbarsten
Batteriehaltebügel für
Ronda Quarzwerke

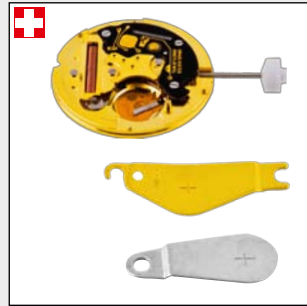

RONDA Quarz

Batteriebügel Ronda Kaliber-Nr.	€ pro Stück	Ronda Teile-Nr.	Batteriebügel einzeln	Austauschbarkeit Kaliber-Nr.
372	Art.Nr. VPE	3601-015	9820 4401 372 1 10	373, 375 377, 378
672	4400 Batterie- bügel oben	3601-022	9820 4401 672 1 10	
751		3601-060	9820 4400 751 1 10	753, 762 763
732		3601-061	9820 4400 732 1 10	
3572		3601-025	9820 4400 3572 1 10	
3772		3601-028	9820 4400 3872 1 10	3772 - 77 3872 - 78
3972		3601-029	9820 4400 3972 1 10	3972 - 3977
751	4401 Kontakt- bügel seitlich	3601-039	9820 4401 751 1 10	753
762		3601-043	9820 4401 762 1 10	763
1062		3601-084	9820 4401 1062 1 10	1063, 1064 1069
3772-77		3601-042	9820 4405 3872 1 10	3872 - 78 3972 - 77
7775		3601-046	9820 4401 7775 1 10	7875

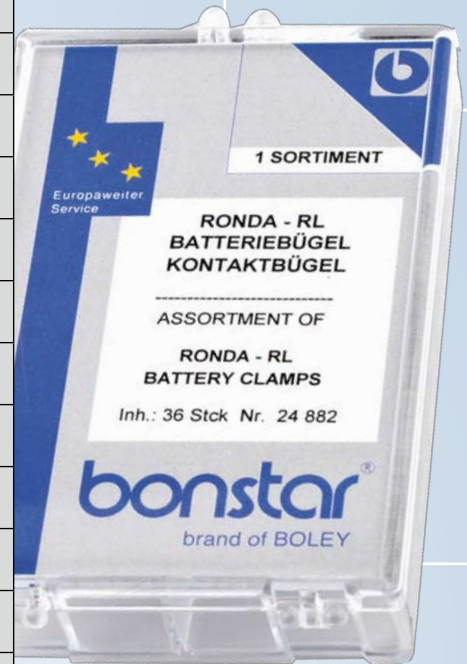

★ Bestsellers ★

Ronda-RL Batteriehaltebügel Sortiment

Ronda-RL battery
clamps assortment

Sortiment der gang-
barsten Batteriehaltebügel
für Ronda Uhren

Inhalt:
12 x 3 Stück pro Kaliber in
Plastikbox einsortiert



RONDA Quarz

Sortiment Batterie- haltebügel	€ pro Sort.	Batteriehaltebügel Inhalt: 36 Stück
Sortiment Ronda Quarz	Art.Nr. VPE	024 882 1 10