

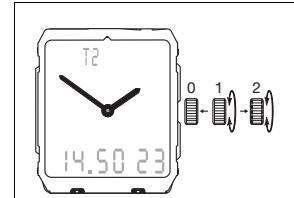

9 3/4 x 11 1/2''' ETA 988.333

CT 988333 FDE 299731 06 12.08.2008

9 3/4 x 11 1/2''' 22,00 x 25,50 mm



Hauteur sur mouvement	Höhe auf Werk	Movement height	3,25 mm
Hauteur sur pile	Höhe auf Batterie	Height on battery	Nr. 370: 3,80 mm Nr. 399: 4,30 mm
Nombre de rubis	Anzahl Rubine	Number of jewels	7
Fréquence	Frequenz	Frequency	32'768 Hz

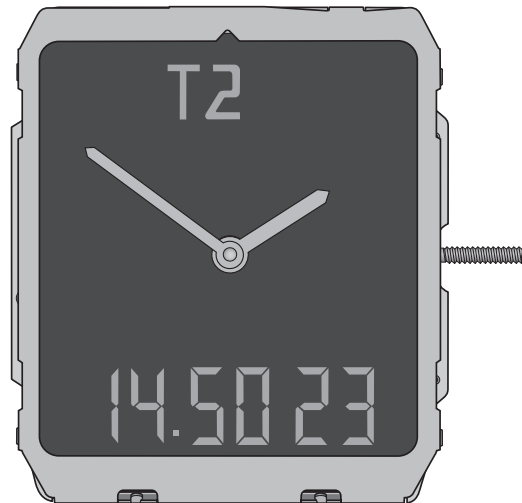
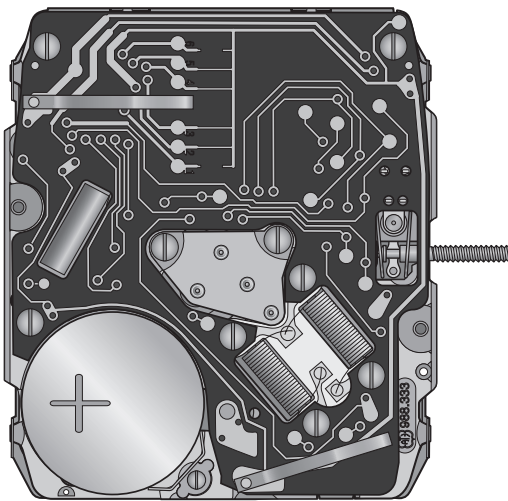

Les travaux de réparation et de révision ne doivent être effectués que par du personnel dûment formé.
Reparatur- und Revisionsarbeiten dürfen nur von ausgebildetem Fachpersonal ausgeführt werden.
The repair and reconditioning work must only be performed by properly trained personnel.



Liste des fournitures - Bestandteilliste - List of components

Pos	No Nr No	No Nr CS No	Numéro d'article Artikelnummer Article number	Liste des fournitures	Bestandteilliste	List of components
-	100	10.020.07	-	Platine, empierrée	Werkplatte, mit Steinen	Main plate, jewelled
-	110	10.048.07	-	Pont de rouage, empierré	Räderwerkbrücke, mit Steinen	Train wheel bridge, jewelled
-	201	30.015.00	-	Roue de centre	Minutenrad	Centre wheel
-	203	30.012.00	-	Roue intermédiaire	Zwischenrad	Intermediate wheel
-	250/1	31.046.06	-	Roue des heures, montée	Stundenrad, montiert	Hour wheel, assembled
-	260	31.041.00	-	Roue de minuterie	Wechselrad	Minute wheel
-	405	51.020.21	-	Tige de mise à l'heure, diamètre de filetage 0,90 mm	Stellwelle, Gewindedurchmesser 0,90 mm	Handsetting stem, thread diameter 0.90 mm
-	407	31.121.00	-	Pignon coulant	Kupplungstrieb	Sliding pinion
-	443/1	51.080.06	-	Tirette, montée	Winkelhebel, montiert	Setting lever, assembled
-	445	51.090.00	-	Sautoir de tirette	Winkelhebelraste	Setting lever jumper
-	479	61.090.00	-	Ressort d'appui de tirette	Feder-Anschlag für Winkelhebel	Banking spring for setting lever
-	499	61.241.00	-	Ressort friction	Friktionsfeder	Friction spring
-	4000	10.513.00	-	Module électronique	Elektronik-Baugruppe	Electronic module
-	4021	20.582.00	-	Stator	Stator	Stator
-	4033	53.100.00	-	Bride de fixation du module d'affichage	Befestigungsbügel für Zeitanzeige-Baugruppe	Display module clamp
-	4046	20.651.00	-	Isolateur de pile	Isolation für Batterie	Battery insulator
-	4060	20.590.00	-	Bobine	Spule	Coil
-	4211	20.580.00	-	Rotor	Rotor	Rotor
-	4405	20.765.00	-	Bride de contact	Kontaktbügel	Contact strip
-	4407	20.764.00	-	Bride de masse	Massen-Bügel	Earth connector
-	4411	20.652.00	-	Isolateur de bride de pile	Isolation für Batteriehaltebügel	Battery bridle insulator
-	4452	14.602.00	-	Vibreux - Piezo	Summer - Piezo	Buzzer - Piezo
-	4820	56.520.00	-	Connecteur	Verbinder	Connector
-	4880	56.590.00	-	Cale de positionnement du module d'affichage	Positionierungsunterlage für Zeitanzeige-Baugruppe	Display module positioning wedge
-	4929	20.570.00	-	Pile H. 2,10 mm	Batterie H. 2,10 mm	Battery H. 2.10 mm
-	4929/1	20.570.00	-	Pile H. 2,60 mm	Batterie H. 2,60 mm	Battery H. 2.60 mm
-	9447	10.014.00	-	Module d'affichage LCD	Zeitanzeige-Baugruppe LCD	Display module LCD
-	5101	10.020.01	-	2x Vis de fixation	Schraube für Werkbefestigung	Screw for case
-	5102	10.020.02	-	2x Vis de fixation, spéciale	Schraube für Werkbefestigung, Spezial-Ausführung	Screw for case, special
-	5110	10.048.01	-	2x Vis de pont de rouage	Schraube für Räderwerkbrücke	Screw for train wheel bridge
2)	5445	51.090.01	-	1x Vis de sautoir de tirette	Schraube für Winkelhebelraste	Screw for setting lever jumper
-	5445 ¹	51.090.02	-	1x Vis de maintien de sautoir de tirette	Halteschraube für Winkelhebelraste	Maintaining screw for setting lever jumper
2)	5479	61.090.01	-	1x Vis de ressort d'appui de tirette	Schraube für Feder-Anschlag für Winkelhebel	Screw for banking spring for setting lever
1)	54000	10.513.01	-	3x Vis de module électronique	Schraube für Elektronik-Baugruppe	Screw for electronic module
1)	54060	20.590.01	-	4x Vis de bobine	Schraube für Spule	Screw for coil
-	54405	20.765.01	-	1x Vis de bride de contact	Schraube für Kontaktbügel	Screw for contact strip
-	54407	20.764.01	-	1x Vis de bride de masse	Schraube für Massen-Bügel	Screw for earth connector
				Vis identiques Identische Schrauben Identical screws	1) 54000 54060	2) 5445 5479
			Var	Variante	Variante	Variant

L'interchangeabilité et les variantes se trouvent sur
ETA ONLINE SHOP (EOS) :

www.eta.ch
→ Customer Service
→ Customer Service Portal











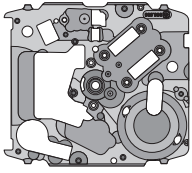













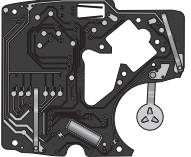

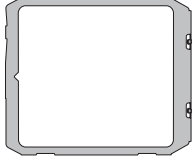







Die Austauschbarkeit und Varianten finden Sie im
ETA ONLINE SHOP (EOS):

www.eta.ch
→ Customer Service
→ Customer Service Portal

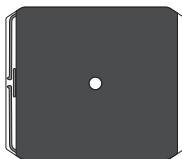
Interchangeability and variants can be found on the
ETA ONLINE SHOP (EOS):

www.eta.ch
→ Customer Service
→ Customer Service Portal

Fournitures - Bestandteile - Materials

										5101
100	110	201	203	250/1	260	405	407	443/1		5102
										5445
445	479	499	4000	4021	4033	4046	4060	4211		5479
										5445 ¹
4405	4407	4411	4820	4880	4929 H 2,10 mm	4929/1 H 2,60 mm	9447			54000
										54060
										54405
										54407

Vis	M_L Couple minimum pour dévisser
Schrauben	M_L Minimales Drehmoment zum Lösen
Screws	M_L Minimum torque for loosening
5101	
5102	1,0 Ncm

Montage du mouvement de base

(Liste des fournitures par ordre d'assemblage)

Zusammenstellen des Basiswerkes

(Bestandteilliste in Montager Reihenfolge)

Assembling of the basic movement

(Parts listed in order of assembly)

100	445
407	5445 (1x)
405	5445 ¹ (1x)
443/1	

Lubrification - Schmierung - Lubrication

Huile épaisse à viscosité élevée ou graisse

Dickflüssiges druckfestes Öl oder Fett

Thick, pressure-resistant oil or grease



Moebius D5

M_L Couple minimum pour dévisser

M_L Minimales Drehmoment zum Lösen

M_L Minimum torque for loosening

- (a) 0,6 Ncm
- (b) 0,7 Ncm

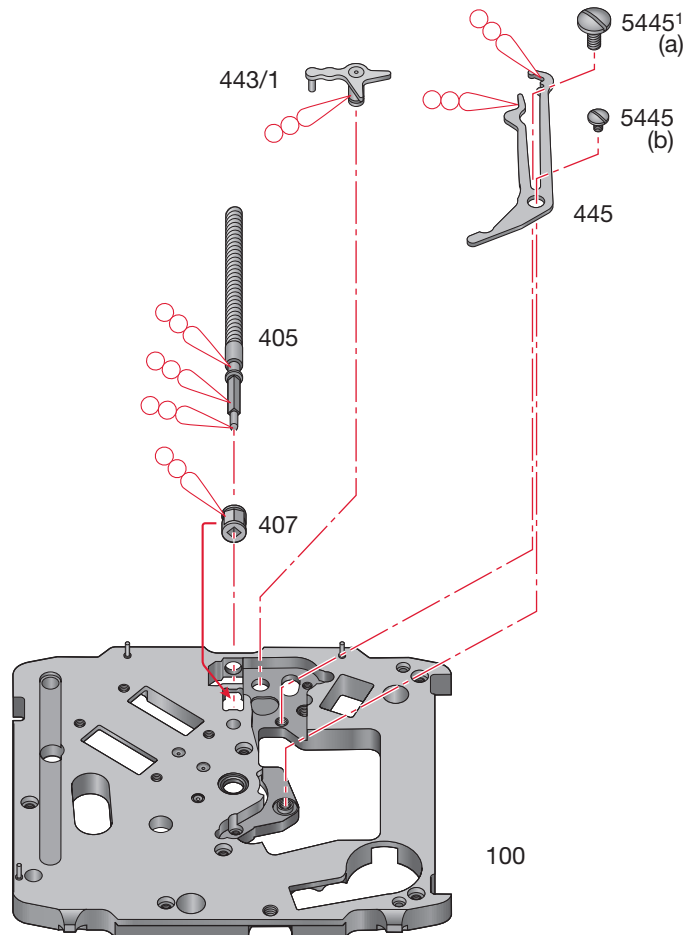

Montage du module moteur

(Liste des fournitures par ordre d'assemblage)

Zusammenstellen des elektronischen Teils

(Bestandteilliste in Montager Reihenfolge)

Assembling of the electronic part

(Parts listed in order of assembly)

479	4021	201
5479 (1x)	4211	203
4405	250/1	110
54405 (1x)	260	5110 (2x)

M_L Couple minimum pour dévisser

M_L Minimales Drehmoment zum Lösen

M_L Minimum torque for loosening

(a)	0,6	Ncm	(c)	1,0	Ncm
(b)	0,7	Ncm			

Lubrification - Schmierung - Lubrication

Huile fine
Dünnflüssiges Öl
Fine oil

Moebius 9014
ou / oder / or
Moebius 9034

Huile épaisse à viscosité élevée ou graisse
Dickflüssiges druckfestes Öl oder Fett
Thick, pressure-resistant oil or grease

Moebius D5

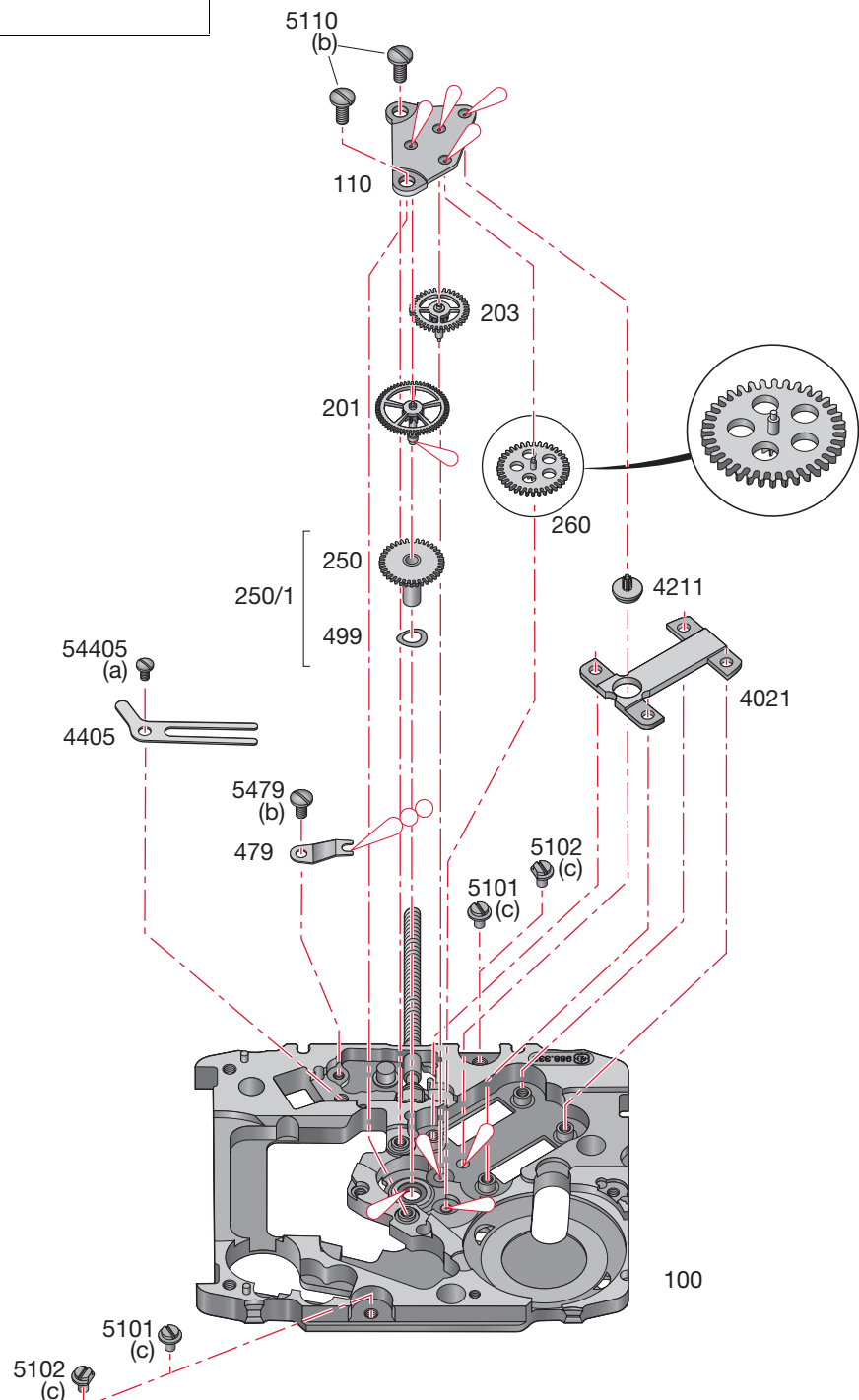

Montage du module électronique

(Liste des fournitures par ordre d'assemblage)

Zusammenstellen der Elektronik-Baugruppe

(Bestandteilliste in Montager Reihenfolge)

Assembling of the electronic module

(Parts listed in order of assembly)

4060	54060 (4x)
4000	54000 (3x)

M_L Couple minimum pour dévisser

M_L Minimales Drehmoment zum Lösen

M_L Minimum torque for loosening

(b) 0,7 Ncm

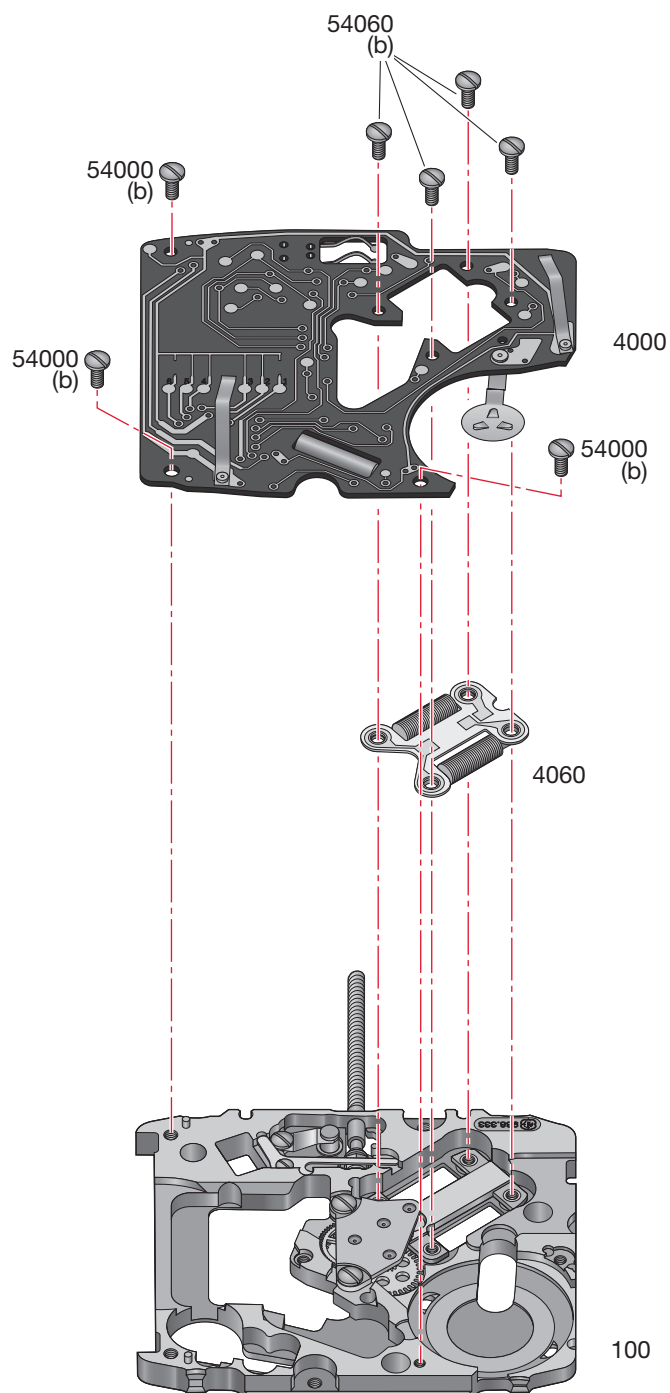

Montage du module d'affichage

(Liste des fournitures par ordre d'assemblage)

Zusammenstellen der Zeitanzeige-Baugruppe

(Bestandteilliste in Montagerihenfolge)

Assembling of the display module

(Parts listed in order of assembly)

4820	4033	4411
4880	4407	4046
9447	54407 (1x)	4929

M_L Couple minimum pour dévisser

M_L Minimales Drehmoment zum Lösen

M_L Minimum torque for loosening

(a) 0,6 Ncm

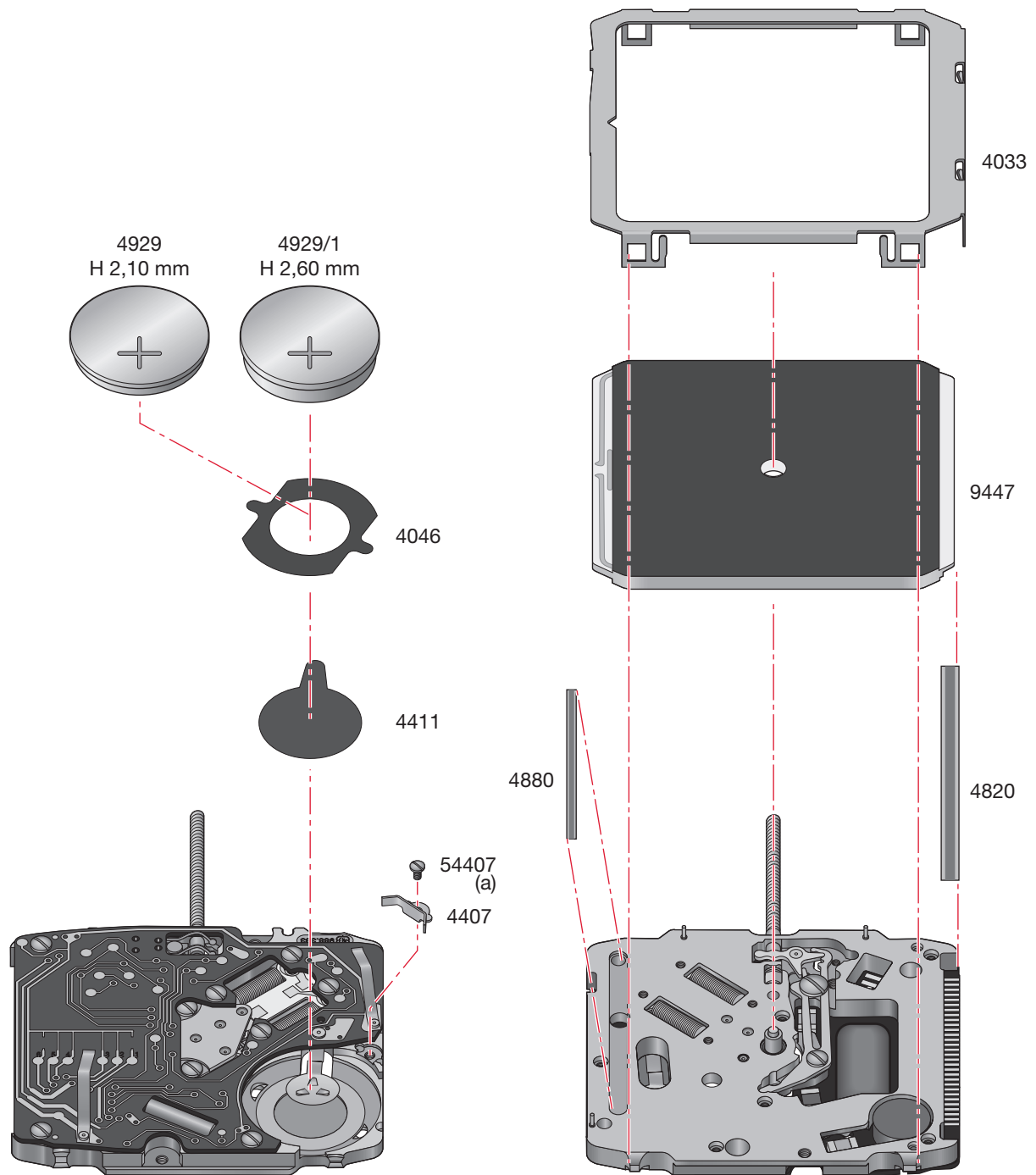

Contrôles électriques - Elektrische Kontrollen - Electrical Tests

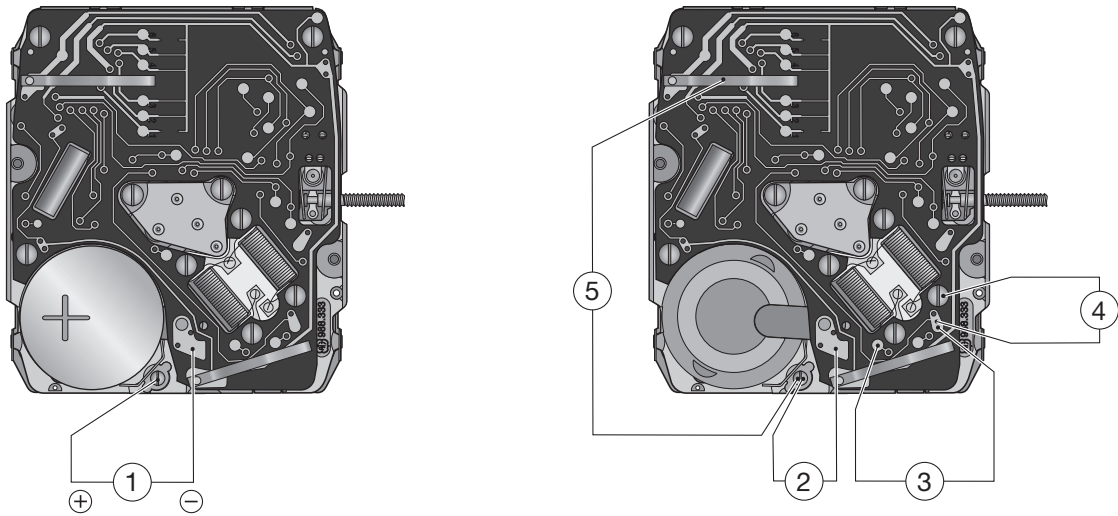

Les mesures en positions 2, 3, 4 et 5 se font sans pile.
Messungen an Positionen 2, 3, 4 und 5 erfolgen ohne Batterie.
Measurements in positions 2, 3, 4 and 5 are made without battery.

Contrôles électriques - Elektrische Kontrollen - Electrical Tests

Position Messpunkt Position	Echelle de mesure Einstellung Messgerät Setting of apparatus	Mesure Messung Measurement	Contrôle Kontrolle Test	Remarques Bemerkungen Remarks
1	2 V (Ri ≥ 10 kΩ/V)	1,55 V	Tension de la pile Spannung der Batterie Battery voltage	Mesure avec pile. Messung mit Batterie. Measurement with battery.
2	10 μA	≤ 2,00 μA	Consommation du mouvement Stromaufnahme Uhrwerk Consumption of movement	Mesure sans pile, avec alimentation extérieure 1,55 V (toutes les fonctions, sauf alarme). Messung ohne Batterie, mit Speisegerät 1,55 V (alle Funktionen, ausser Alarm). Measurement without battery, with power supply unit 1.55 V (all functions, except alarm).
	1 mA	~ 700 μA	Consommation du réveil-alarme piezo Stromaufnahme Alarm piezo Alarm consumption piezo	Mesure sans pile, avec alimentation extérieure 1,55 V. - Sélectionner la fonction "Alarm". Presser sur la couronne pour enclencher la sonnerie et mesurer. Messung ohne Batterie, mit Speisegerät 1,55 V. - Funktion "Alarm" wählen. Durch Drücken der Krone Alarm auslösen und messen. Measurement without battery with power supply unit 1.55 V. - Select the "Alarm" function. Press on the crown to activate the alarm and measure.
	2 V	< 1,30 V Les chiffres clignotent Die Ziffern blinken The numerals blink	E.O.L. Fonction E.O.L. Funktion E.O.L. Function	Mesure sans pile, avec tension d'alimentation < 1,30 V. E.O.L.-Fonction après ~ 2 minutes. Messung ohne Batterie, mit Speisespannung < 1,30 V. E.O.L.-Funktion nach ca. 2 Minuten. Measurement without battery, with feed voltage < 1.30 V. E.O.L. Function after about 2 minutes.
3	• 10 kΩ	2,0-2,4 kΩ	Résistance bobine (M1-M2) Spulenwiderstand (M1-M2) Resistance of coil (M1-M2)	Mesure sans pile. Messung ohne Batterie. Measurement without battery.
4	• 100 kΩ	> 100 kΩ	Isolation bobine (Alarme) Spulenisolation (Alarm) Coil isolation (Alarm)	Mesure sans pile. Messung ohne Batterie. Measurement without battery.
5	• 1 kΩ	80-200 Ω	Résistance de la bobine (Alarme) Spulenwiderstand (Alarm) Resistance of coil (Alarm)	Mesure sans pile. Messung ohne Batterie. Measurement without battery.
<p>Ohmmètres avec tension de mesure supérieure à 0,40 V inappropriés, tension recommandée 0,20 V.</p> <ul style="list-style-type: none"> Ohmmeter mit Prüfspannung über 0,40 V ungeeignet, empfohlene Spannung 0,20 V. <p>Ohmmeter with a test voltage higher than 0.40 V unsuitable, recommended voltage 0.20 V.</p>				

*Les tests doivent être effectués dans une température ambiante entre 20° C et 25° C.
Die Tests sind bei einer Umgebungstemperatur zwischen 20° C und 25° C durchzuführen.
The tests must be conducted at an ambient temperature of between 20° C and 25° C.*



Mode de test séquentiel – Sequentieller Testmodus – Sequential test mode



Poser la pile avec la couronne pressée. En relâchant la couronne, on entre dans le mode test. Chaque pression sur la couronne incrémente le numéro de test, chaque rotation incrémente la fonction. Tant que la couronne est pressée, l'affichage indique "Test" ainsi que le numéro du test. Dès que la couronne est relâchée, le test démarre et l'affichage indique le mode Test ou ce qui est imposé par le test (ex. segments pairs ou impairs, LCD éteint...). Une pression de plus de 4 s sur la couronne réinitialise le test (TEST 00).



Batterie bei gedrückter Krone einsetzen. Mit dem Loslassen der Krone wird der Testmodus aktiviert. Jedes Drücken der Krone schaltet in den nächsthöheren Test. Jedes Drehen schaltet auf die nächste Funktion. Solange die Krone gedrückt bleibt, steht auf der Anzeige "Test" sowie die Testnummer. Sobald die Krone losgelassen wird, startet der Test und auf der Anzeige steht der Testmodus oder was der Test vorschreibt (z.B. gerade oder ungerade Segmente, LCD dunkel...). Wird die Krone länger als 4 Sekunden gedrückt, erfolgt eine Reinitialisierung des Tests (TEST 00).





Fit the battery with the crown pressed down. Then release the crown to enter test mode. Each time you press the crown, the test number rises by one. Each time you turn the crown, the function rises by one. As soon as the crown is pressed, "Test" and test number are displayed. When the crown is released, the test starts and the test mode or the expected test result is displayed (i.e. even or odd segments, LCD off...). Depressing the crown for more than 4 s will reinitialize the test (TEST 00).





Mode test Testmodus Test mode	Affichage LCD LCD Anzeige LCD display	Description du test Testbeschreibung Test description	
Identification Identifikation Identification	TEST 00	Affichage du circuit électronique utilisé Anzeige der verwendeten elektronischen Schaltung Display of the electronic circuit used	
Test 0.0:	0430Fb	Un code d'identification (version logiciel) est affiché sur le LCD Ein Identifikationscode (Software-Version) wird im Display angezeigt An identification code (software version) is displayed on the LCD	

Mode test Testmodus Test mode	Affichage LCD LCD Anzeige LCD display	Description du test Testbeschreibung Test description	
Test alarme Alarmtest Alarm test	TEST 10	Contrôle des 3 fréquences d'alarme: audible seulement avec piezo Kontrolle der 3 Alarmfrequenzen: nur mit Piezo hörbar Test of the 3 alarm frequencies: audible with piezo only	
Test 1.0:	10	Fréquence d'alarme 2,7 kHz Alarmfrequenz 2,7 kHz Alarm frequency 2.7 kHz	
Test 1.1:	11	Fréquence d'alarme 2,0 kHz Alarmfrequenz 2,0 kHz Alarm frequency 2.0 kHz	
Test 1.2:	12	Fréquence d'alarme 1,3 kHz Alarmfrequenz 1,3 kHz Alarm frequency 1.3 kHz	

Mode test Testmodus Test mode	Affichage LCD LCD Anzeige LCD display	Description du test Testbeschreibung Test description	
Test LCD LCD-Test LCD test	TEST 20	Contrôle de l'affichage LCD Kontrolle der LCD-Anzeige Test of the LCD display	
Test 2.0:	Segments pairs Gerade Segmente Even segments	Seuls les segments pairs sont activés. Nur die geraden Segmente sind aktiviert. Only the even segments are switched on.	
Test 2.1:	Segments impairs Ungerade Segmente Odd segments	Seuls les segments impairs sont activés. Nur die ungeraden Segmente sind aktiviert. Only the odd segments are switched on.	

Mode test Testmodus Test mode	Affichage LCD LCD Anzeige LCD display	Description du test Testbeschreibung Test description	
Test moteur Motortest Motor test	TEST 30	Contrôle des fonctions moteur Kontrolle des Motorfunktionen Motor function test	
Test 3.0:	30	120 pas en avant / 120 Schritte vorwärts / 120 steps forward	
Test 3.1:	31	120 pas en arrière / 120 Schritte rückwärts / 120 steps backwards	
Test 3.2:	32	1 pas avec et 1 pas sans inhibition, en alternance 1 Schritt mit und 1 Schritt ohne Inhibition, abwechselnd 1 step with and 1 step without inhibition, alternatively	
Test 3.3:	33	Pas en avant (32 Hz) / Schritte vorwärts (32 Hz) / Steps forward (32 Hz)	
Test 3.4:	34	Pas en arrière (32 Hz) / Schritte rückwärts (32 Hz) / Steps backwards (32 Hz)	

Mode test Testmodus Test mode	Affichage LCD LCD Anzeige LCD display	Description du test Testbeschreibung Test description	
Test EOL EOL-Test EOL test	TEST 40	Contrôle de la fin de vie de la pile Kontrolle der Batterieendanzeige Test of the battery end of life	
Test 4.0:	100	Alimentation = 1,55 V -> Alarme (2,7 kHz), '100' est affiché sur le LCD. Speisung = 1,55 V -> Alarm (2,7 kHz), Display zeigt '100' an. Supply = 1.55 V -> Alarm (2.7 kHz), word '100' displayed on LCD.	
	EOL	Alimentation < 1,25 V -> Pas d'alarme, 'EOL' est affiché sur le LCD. Stromversorgung < 1,25 V -> kein Alarm, Display zeigt 'EOL' an. Supply < 1.25 V -> No alarm, word 'EOL' displayed on LCD.	
Mode test Testmodus Test mode	Affichage LCD LCD Anzeige LCD display	Description du test Testbeschreibung Test description	
Test de consommation Verbrauchstest Consumption test	TEST 50	Mesure de la consommation du Micro-Controller Stromverbrauchsmessung des Mikro-Controllers Measure of Micro-Controller consumption	
Test 5.0:	Pas d'affichage Keine Anzeige No display	En mode HALT, tous les segments LCD sont éteints. Im HALT-Modus sind alle LCD-Segmente ausgeschaltet. In HALT mode, all LCD segments are 'OFF'.	
Test 5.1:	Pas d'affichage Keine Anzeige No display	En mode STOP, tous les segments LCD et le pilote LCD sont déclenchés. Im STOP-Modus sind alle LCD-Segmente und die LCD-Steuerung ausgeschaltet. In STOP mode, all LCD segments and LCD driver are switched off.	
	TEST 60		
Test 6.0:	Tous les segments LCD sont visibles Alle LCD Segmente sichtbar All LCD segments are visible	En mode RUNNING, tous les segments LCD sont visibles. Im RUNNING-Modus sind alle LCD Segmente sichtbar. In RUNNING mode, all LCD segments are visible.	
Sorties moteur Motorausgänge Motor outputs	TEST 70	Contrôle des sorties moteur en haute impédance Kontrolle der hochohmig geschalteten Motorausgänge Test of the motor outputs on high impedance	
Mode test Testmodus Test mode	Affichage LCD LCD Anzeige LCD display	Description du test Testbeschreibung Test description	
Test 7.0:	70	Quand les sorties moteur sont en haute impédance, les transistors sont ouverts. Ce mode permet de commander des pas moteur avec un générateur externe, sans interférence avec l'IC. Bei hochohmig geschalteten Motorausgängen sind die Transistoren offen. Dieser Modus gestattet die Steuerung der Motorschritte durch einen externen Generator, ohne Interferenz mit dem IC. When the motor outputs are switched on high impedance, the transistors are open. This mode allows to control motor steps with an external generator without interfering the IC.	

Mode test Testmodus Test mode	Affichage LCD LCD Anzeige LCD display	Description du test Testbeschreibung Test description	
Contacts et direction Kontakte und Drehrichtung Contacts and direction	TEST 80	Contrôle électronique des contacts électriques de la couronne Elektronische Kontrolle der elektrische Kontakte der Krone Electronic test of the crown electric contacts	
Test 8.0:	Voir texte Siehe Text See text	Les contacts A et B sont les contacts de la couronne. Suivant leur état, ouvert ou fermé, ils permettent de détecter le sens et la vitesse de rotation de la couronne. Die Kontakte A und B sind die Kronenkontakte. Je nach dem, ob sie den Status offen oder geschlossen haben, gestatten sie die Erkennung der Drehrichtung und der Drehgeschwindigkeit der Krone. The contacts A and B are the crown contacts. According to their open or closed status, they allow the detection of the direction and speed of the crown rotation.	
	Voir texte Siehe Text See text	A et B sont affichés sur les deux premiers digits. Le statut est un 1 ou 0. A und B werden mit den ersten beiden Ziffern angezeigt. Der Zustand ist 1 oder 0. A and B are displayed on the first two digits. The status is 1 or 0.	
	Voir texte Siehe Text See text	La direction est affichée sur le quatrième digit. Avant est 0, arrière est 1. Die Richtung wird mit der vierten Ziffer angezeigt. Vor ist 0, zurück ist 1. Direction is displayed on the fourth digit. Forwards is 0, backwards 1	
	Voir texte Siehe Text See text	L'état du compteur est affiché sur le sixième digit. La valeur est comprise entre 0 et 7. Quand 7 est atteint, le compteur reste à cette valeur jusqu'à ce que la direction change. Dans ce cas, le compteur repart de 0. Der Zählerzustand wird mit der sechsten Ziffer angezeigt. Der Wert liegt zwischen 1 und 7. Ist 7 erreicht, bleibt der Zähler stehen, bis die Richtung wechselt. Dann startet der Zähler wieder bei Null. Counter status is displayed on the sixth digit. The value is between 0 and 7. When 7 is reached, the counter stays on this value until the direction changes. When this occurs, the counter starts again from 0.	
Mode test Testmodus Test mode	Affichage LCD LCD Anzeige LCD display	Description du test Testbeschreibung Test description	
Fin du test Test-Endet End of test	TEST 90		
Test 9.0:	Tous les segments LCD sont visibles. Alle LCD Segmente sichtbar. All LCD segments are visible.	Pour sortir du mode test, tourner la couronne. La montre fonctionne. Zum Verlassen des Test-Modus, Krone drehen. Die Uhr läuft. To quit the test mode, turn the crown. The watch is running.	

Recommandations pour la pose des aiguilles

Pose des aiguilles

L'emploi d'un porte-pièce est indispensable, pour soutenir le pivot inférieur du pignon de centre. Le porte-pièce No 4080.35.244 est recommandé.

Il peut être obtenu auprès de :

ETA SA Manufacture Horlogère Suisse

Customer Service

Bahnhofstrasse 9

P.O. Box 359

2540 Grenchen

Switzerland

Phone +41 32 655 27 77

Fax +41 32 655 84 30

etacs@eta.ch

www.eta.ch

La pose des aiguilles doit être faite obligatoirement sur des mouvements en marche avec pile.

1. Poser la pile, la couronne étant en position neutre. La cellule d'affichage passe en mode "All on" (tous les segments de l'affichage sont visibles).

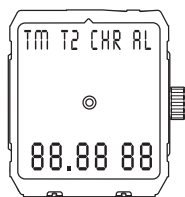

2. Tourner la couronne. La cellule d'affichage passe en mode "Heure locale" (voir mode d'emploi) tous chiffres mis à zéro.

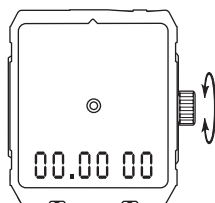

La montre commence à fonctionner.

3. Poser l'aiguille des heures, bien centrée sur le repère situé à 12 heures, le centrage pouvant être éventuellement corrigé en tournant la couronne en position tirée.

4. Tirer et repousser la couronne. Les chiffres indiquant les secondes se mettent à clignoter.

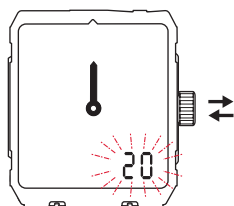

Dépose des aiguilles

Enlever les aiguilles uniquement avec un outil Bergeon réf. 30.671-7.

5. Pendant que les chiffres clignotent, presser à fond sur la couronne. Les chiffres indiquant les secondes sont remis à zéro.

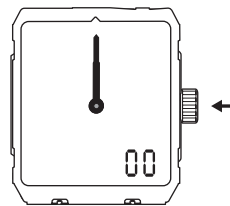

6. Poser l'aiguille des minutes bien centrée sur le repère de 12 heures.
7. Synchroniser l'affichage analogique (aiguilles) et l'affichage numérique.

Procéder comme suit:

- Sélectionner l'affichage neutre de la cellule (voir mode d'emploi), sans aucune indication numérique, en tournant la couronne.
- Tirer la couronne. Le symbole R apparaît dans le cadran supérieur.
- Tourner la couronne, en avant ou en arrière jusqu'à ce que les aiguilles indiquent exactement la même heure que celle affichée par la cellule d'affichage.
- Repousser la couronne.

8. Effectuer la mise à l'heure

Procéder comme suit:

- Revenir à l'affichage de l'heure locale en tournant la couronne (voir mode d'emploi).
- Tirer la couronne. Le symbole T apparaît dans le cadran supérieur, les chiffres indiquant les heures et les minutes clignotent.
- Mettre la montre à l'heure en tournant la couronne en avant ou en arrière (une rotation rapide permet de faire avancer ou reculer les aiguilles d'une heure entière, une rotation lente corrige les minutes).
- Repousser la couronne.

N.B. :

Au cas où l'on souhaiterait poser la pile à l'avance, le processus peut être interrompu aussi longtemps que nécessaire entre les opérations 2 et 3. Les aiguilles seront toujours posées sur 12 heures, le décalage entre les deux affichages étant rattrapé lors de l'opération 7 de synchronisation.

Empfehlungen zum Zeigersetzen

Zeigersetzen

Die Verwendung eines Werkträgers ist notwendig, um den unteren Zapfen des Zentrumrades zu stützen. Empfohlen wird der Werkträger Nr. 4080.35.244.

Er kann bezogen werden bei:

ETA SA Manufacture Horlogère Suisse
Customer Service
Bahnhofstrasse 9
P.O. Box 359
2540 Grenchen
Switzerland
Phone +41 32 655 27 77
Fax +41 32 655 84 30
etacs@eta.ch
www.eta.ch

Das Setzen der Zeiger muss bei laufendem Werk mit Batterie durchgeführt werden.

1. Batterie setzen, Krone in Neutralstellung.
Die numerische Anzeige zeigt "All on" (alle Segmente der Anzeige sind in Funktion).

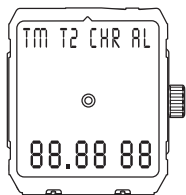

2. Krone drehen. Die Anzeige wechselt auf "Ortszeit" (siehe Gebrauchsanweisung), alle Ziffern sind auf Null.

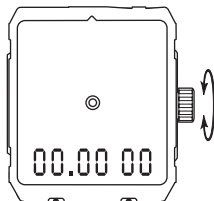

Die Uhr beginnt zu laufen.

3. Den Stundenzeiger genau auf die 12-Uhr-Markierung ausrichten und setzen (die Genauigkeit kann im Bedarfsfall durch Drehen der Krone in gezogener Stellung korrigiert werden).
4. Krone ziehen und zurückdrücken.
Die Anzeige zeigt die Sekunden an und beginnt zu blinken.

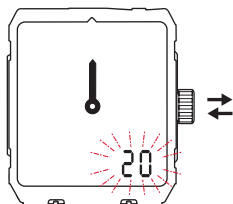

Zeiger entfernen

Nur mit einem Bergeon-Werkzeug Ref. 30.671-7.

5. Während die Anzeige blinkt, die Krone bis zum Anschlag drücken. Die Sekundenanzeige wird auf Null gestellt.

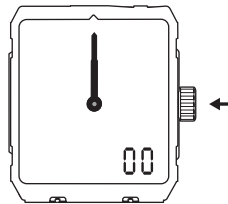

6. Den Minutenzeiger genau auf die 12-Uhr-Markierung setzen.
7. Synchronisieren der analogen (Zeiger) und der numerischen Anzeige:

Gehen Sie folgendermassen vor:

- Neutrale Anzeige der Zelle (siehe Gebrauchsanweisung) wählen (ohne Digitalanzeige), durch Drehen der Krone.
- Krone ziehen. Das Symbol R erscheint oben im Zifferblatt.
- Krone vor- oder rückwärts drehen bis die Zeiger die gleiche Zeit anzeigen wie die Digitalanzeige.
- Krone drücken.

8. Einstellen der Uhrzeit:

Gehen Sie folgendermassen vor:

- Durch Drehen der Krone die Anzeige wieder auf "Ortszeit" (siehe Gebrauchsanweisung) einstellen.
- Krone ziehen. Das Symbol T erscheint oben im Zifferblatt, die Ziffern für die Stunden und die Minuten blinken.
- Uhrzeit einstellen durch Vor- oder Rückwärtsdrehen der Krone (durch eine schnelle Drehung der Krone lässt sich die Zeit um jeweils eine volle Stunde verstellen, durch eine langsame Drehung lassen sich die Minuten einstellen).
- Krone drücken.

Anmerkung:

Falls die Batterie vorher gesetzt werden soll, kann zwischen den Arbeitsvorgängen 2 und 3 beliebig lange unterbrochen werden. Die Zeiger werden auch dann auf 12 Uhr gesetzt. Die Zeitdifferenz zwischen den beiden Anzeigen wird dann durch die Synchronisierung (Arbeitsvorgang 7) ausgeglichen.

Recommendations for fitting the hands

Fitting the hands

The use of a movement holder is indispensable for supporting the lower pivot of the centre wheel. The movement holder No. 4080.35.244 is recommended.

It can be ordered from:

ETA SA Manufacture Horlogère Suisse
Customer Service
Bahnhofstrasse 9
P.O. Box 359
2540 Grenchen
Switzerland
Phone +41 32 655 27 77
Fax +41 32 655 84 30
etacs@eta.ch
www.eta.ch

The hands must be fitted on a running movement i.e. with the battery in place.

1. Fit the battery with the crown in neutral position. The numerical display passes automatically to the "All on" mode.

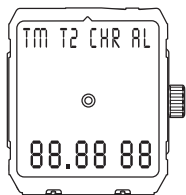

2. Turn the crown. The display passes to the "Local time" mode (see Instructions for use). All the numerals indicate zero.

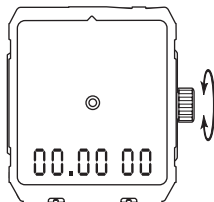

The watch starts functioning.

3. Fit the hour hand by centering it precisely at the 12 o'clock mark. Slight displacement of the hand can be, if needed, corrected by turning the crown in the pulled-out position.
4. Pull the crown out and then push it back in. The numerical display indicates flashing seconds.

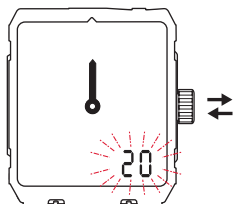

Removal of hands

Only with Bergeon tool ref. 30.671-7.

5. Press the crown in, while the numerals flash. The seconds are brought back to zero.

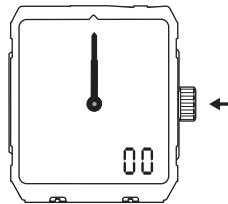

6. Set the minute hand precisely on the 12 o'clock mark.
7. Synchronising the analog and the numerical display.

Proceed as follows:

- Select the neutral numerical display of the cell (see: Instructions for use), without any indication, by turning the crown.
- Pull out crown. The R symbol appears on the upper section of the dial.
- Turn the crown forwards or backwards till the hands indicate precisely the same time as shown by the numerical display.
- Push the crown back in.

8. Setting the time

Proceed as follows:

- Bring back the numerical display to the "Local time" (see Instructions for use), by turning the crown.
- Pull out crown. The T symbol appears on the upper section of the dial. The numerals indicating hours and minutes start to flash.
- Set the watch to time by turning the crown forwards or backwards (turn the crown quickly to adjust the time by one full hour, slowly to correct the minutes).
- Push the crown back in.

N.B.:

In case the battery is fitted in advance, then the process can be interrupted without any problem even for a long time, if so desired, between the point 2 and the point 3. The hands will still be fitted at 12 o'clock and the time lapse between the two displays will be overcome with the synchronisation operation as described in point 7.

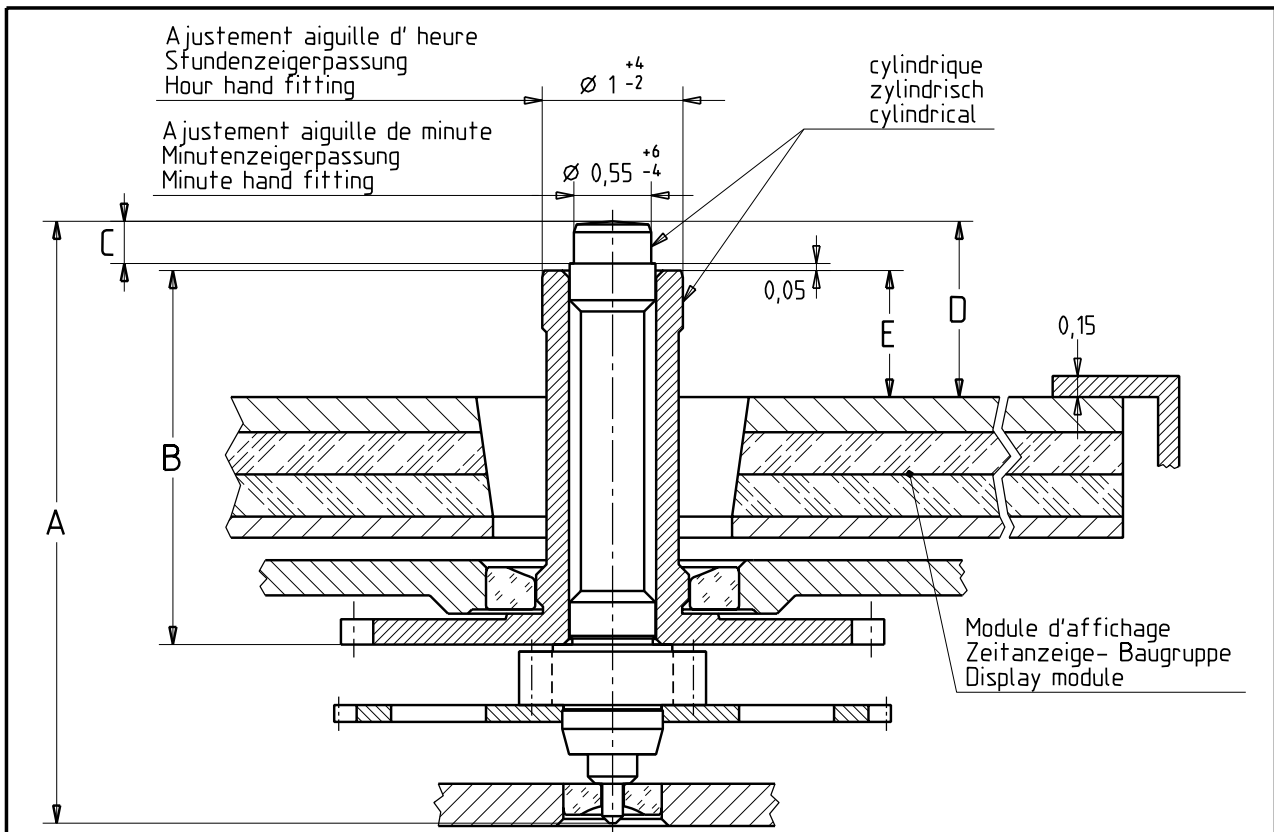

Aiguillage Zeigerwerk- höhe Hand fitting height	Longueur / Länge / Length			Dépassement Höhe über Zeitanzeige-Baugruppe Height over display module		
	A	B	C	D	E	
réduit / niedrig / reduced	3,58	2,01	0,25	0,55	0,25	
1	3,98	2,41	0,25	0,95	0,65	
2	4,28	2,66	0,30	1,25	0,90	

Aiguilles Zeiger Hands			Aiguille d'heure Stundenzeiger Hour hand	Aiguille de minute Minutenzeiger Minute hand
Masse / Masse / Mass	max.	mg	—	10
Balourd / Unwucht / Unbalance	max.	µNm	—	0,35
Inertie / Trägheit / Inertia	max.	gmm ²	—	—

Kaliber / Calibre / Caliber	Masstab Echelle Scale		EUCLID321B
988.333	20 : 1	Masse in mm Dimensions en mm Dimensions in mm	Tol. 1/1000 mm

AIGUILLAGES ZEIGERWERKHÖHEN HAND FITTING HEIGHTS	Version	Revision	Blatt Feuille Sheet
Z0020469	00	00	01

Ersatz für En remplacement de Replacement for			 ETA SA Manufacture Horlogère Suisse CH-2540 Grenchen UNE SOCIÉTÉ DU SWATCH GROUP	Klass. Class.	ZVACC	KUN
Aenderung Modification	Geprüft Contrôlé Controlled	Freigegeben Libéré Released		Erstellt Établi Created	Geprüft Contrôlé Controlled	Freigegeben Libéré Released
			23.05.2000 HAM	05.06.2000 RYS	25.07.2000 VET	

Nous nous réservons tous les droits sur ce document. Il est confié au destinataire. Il ne peut, sans notre autorisation écrite, être copié, reproduit, communiqué à des tiers.
 Für dieses Dokument behalten wir uns alle Rechte vor. Es ist nur für den Empfänger bestimmt. Ohne unsere schriftliche Bewilligung darf es nicht kopiert, vervielfältigt und Dritten zugänglich gemacht werden.
 We reserve all rights for this document. It is meant for the recipient only and it may not be copied, printed or given to a third person without our written permission.

Cette page est laissée vide
intentionnellement en cas d'impression
au format A3.

Diese Seite wird absichtlich leer
gelassen für den Fall, dass im
A3-Format gedruckt wird.

This page has deliberately been
left blank in case of A3 format
printing.

Cette page est laissée vide
intentionnellement en cas d'impression
au format A3.

Diese Seite wird absichtlich leer
gelassen für den Fall, dass im
A3-Format gedruckt wird.

This page has deliberately been
left blank in case of A3 format
printing.

Cette page est laissée vide
intentionnellement en cas d'impression
au format A3.

Diese Seite wird absichtlich leer
gelassen für den Fall, dass im
A3-Format gedruckt wird.

This page has deliberately been
left blank in case of A3 format
printing.

**Modifications comparées aux versions
précédentes du document**

**Änderungen gegenüber
vorhergehenden Dokumentversionen**

**Modifications compared with previous
document versions**

Version	Date Datum Date	Modification	Änderung	Modification	Page Seite Page
06	12.08.2008	Montage (260)	Montage (260)	Montage (260)	5
05	07.08.2008	Montage (250/1, 499)	Montage (250/1, 499)	Montage (250/1, 499)	5
		Couple minimum pour dévisser	Minimales Drehmoment zum Lösen	Minimum torque for loosening	4-7
		Fournitures (250/1, 499)	Bestandteile (250/1, 499)	Materials (250/1, 499)	3
		Interchangeabilité (250/1, 499)	Auswechselbarkeit (250/1, 499)	Interchangeability (250/1, 499)	2
		Nouveaux logos	Neue Logos	New logos	1-20
04	25.06.2004	Version de base	Basis Version	Basic version	--

Sous réserve de toutes modifications.

Änderungen vorbehalten.

All modifications reserved.

**Ce document se trouve sur le
Customer Service Portal (CSP) :**

www.eta.ch

- Customer Service
- Customer Service Portal
- Documents techniques

**Dieses Dokument finden Sie im
Customer Service Portal (CSP):**

www.eta.ch

- Customer Service
- Customer Service Portal
- Technische Dokumente

**This document can be found on the
Customer Service Portal (CSP):**

www.eta.ch

- Customer Service
- Customer Service Portal
- Technical Documents



ETA^{SA}
MANUFACTURE HORLOGÈRE SUISSE
DEPUIS 1793

CUSTOMER SERVICE

Bahnhofstrasse 9
P.O. Box 359
2540 Grenchen
Switzerland

Phone +41 (0)32 655 27 77
Fax +41 (0)32 655 84 30

etacs@eta.ch
www.eta.ch